

« Evolutif » : Blocs 8.







Pour la fin du patch, vous avez 3 petits blocs indépendants à réaliser.

Dimension des blocs 8 :

8.1 = 10 cm x 30cm

8.2 = 10 x40 cm

8.3 = 20 x 60 cm

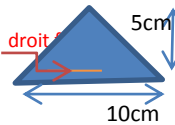
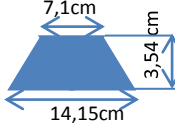
	Morceaux à découper (ajouter les 5 mm de marge)	Tissu T1	Tissu T2	Tissu T3	tissu T4 ou motif placé	Tissu T5
	Carré de 2,5 x2,5 cm	3				3
	Carré de 5cm x5 cm	2				3
	Rectangle de 10cm x 5 cm	2				
	Rectangle de 5cm x 2,5cm	3				
	Carré de 10 x 10cm				1	
	Triangle isocèle rectangle de 5 cm coté	5	19	18		9
	Triangle isocèle rectangle de 10cm coté	5	1			
	Triangle isocèle Base 10 cm Hauteur 5 cm	7	2	9		
	Trapèze Petite base : 7,1 cm Grande base : 14,15 cm Hauteur : 3,54 cm			3		

Bloc 8.1 : 1 bande de 10 x 30cm ou 3 carrés de 10 x10 .

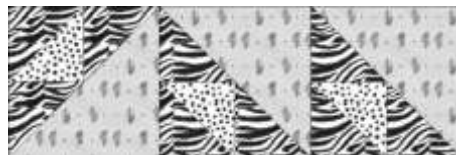
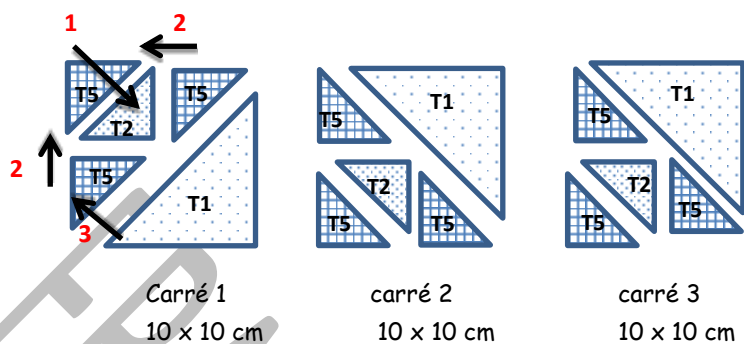

- Carré 1 :**
- 1** - assembler 1 triangle rectangle de 5 cm de coté (tissu T5) avec un triangle rectangle de 5 cm de côté (tissu T2). →
On obtient un carré de 5 cm de coté
 - 2** - à ce carré coudre 2 triangles rectangles isocèles de 5 cm de côté (tissu T5). →
Vous obtenez un triangle rectangle isocèle de 10 cm ce coté
 - 3** - ajouter un triangle rectangle isocèle de 10 cm de côté (tissu T1), voir schéma. →
Vous obtenez le carré1 de 10cm x 10 cm
- Carré 2 :** idem carré1
Carré 3 : idem carré 1

Assembler les 3 carrés entre eux en suivant le schéma de montage. Vous obtenez le Bloc 8-1

Bloc 8-2 : bande de 10 cm x 40 cm ou 4 bloc de 10 x10 cm

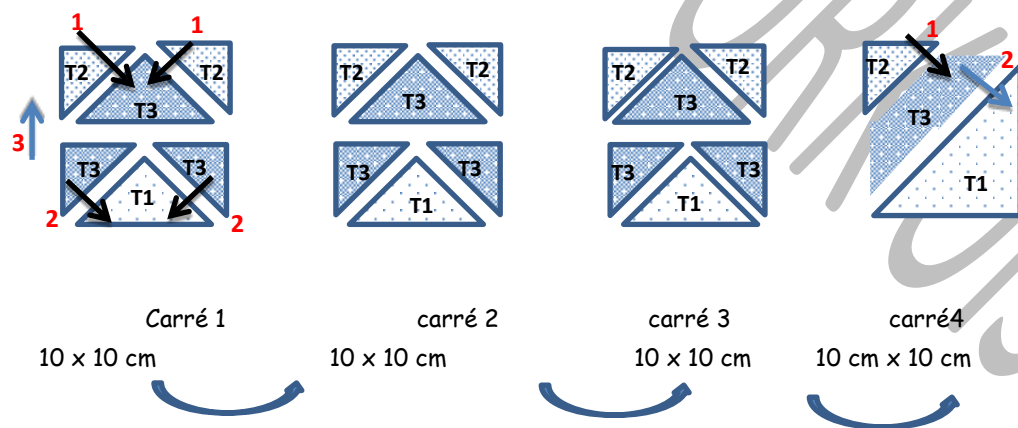
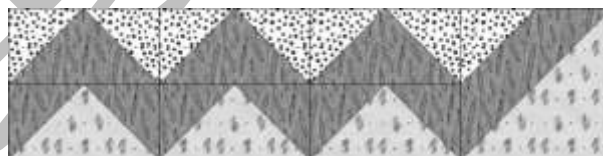

- Carré 1 :**
- 1** - assembler 2 triangles isocèles de 5 cm de côté(tissu T2) à un triangle isocèle de base 10 cm (tissu T3). On obtient un rectangle de 5 x 10 cm →
 - 2** - assembler 2 triangles isocèles de 5 cm de côté (tissu T3) à un triangle isocèle de base 10 cm (tissu T1). On obtient un rectangle de 5 x 10 cm →
 - 3** - assembler 1 à 2 suivant schéma de montage. →
on obtient le carré 1 de 10 x 10 cm
- Carré 2:** idem carré1

Carré 3 : idem carré 1 (suivre le schéma de montage)

Carré 4 : **1** - assembler un triangle de 5 cm de côté (tissu T2) avec la petite base du trapèze en tissu T3. On obtient un triangle isocèle de 10 cm de côté.

2 - assembler le triangle obtenu avec un triangle de de 10 cm de côté tissu T1.

On obtient le carré 4 de 10 cm de côté.

Assembler les carrés entre eux (1 +2+3+4) suivant le schéma, vous obtenez le Bloc 8-2

Bloc 8-3 : bande de 20 x 60cm

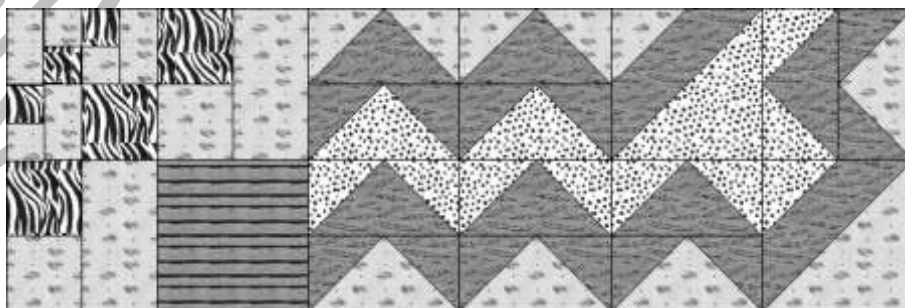

Ligne 1 du bloc 8-3 : bande de 10 cm x 20 cm

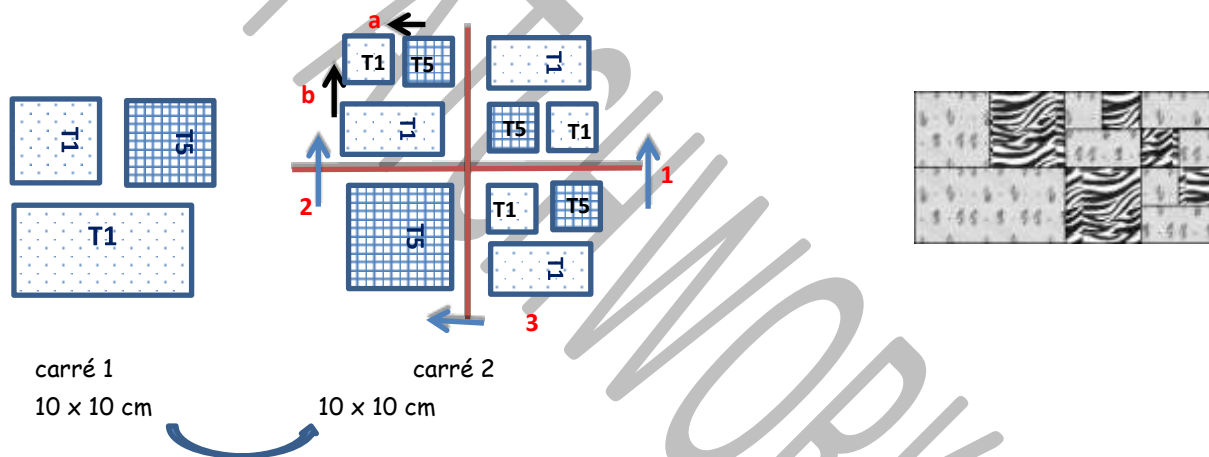

Carré 1 : assembler un carré de 5 cm (tissu T1) avec un carré de 5 cm (tissu T5)

On obtient un rectangle de 5x10cm

Ajouter un rectangle de 5 x 10 cm (tissu T1)

On obtient le carré 1

Carré 2 : **a** - assembler un carré de 2,5 cm (tissu T1) avec un carré de 2,5 cm (tissu T5)

On obtient un rectangle de 2,5cm x 5 cm

b- ajouter un rectangle de 2,5 cm x 5 cm (tissu T1)

on obtient un carré de 5 x 5cm

de **a** à **b** faire ce travail 3 fois

1- Monter 2 de ces carrés ensemble (suivant schéma). Vous obtenez un rectangle de 5 x 10 cm

2- Assembler le 3 ième carré avec un carré de 5 x5 cm (tissu T5). Vous obtenez un rectangle de 5 x10 cm

3- Assembler 1 à 2 suivant schéma

Assembler les carrés entre eux (1 +2) suivant le schéma de montage, vous obtenez la ligne 1 du bloc 8-3

Ligne 2 du bloc 8-3 : bande de 10 cm x 20 cm

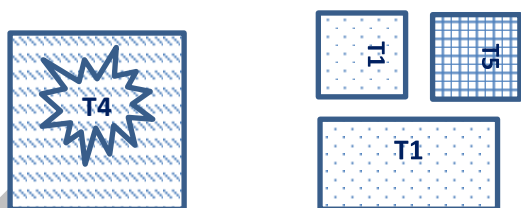

carré 1
10 x 10 cm

carré 2
10 x 10 cm

- Carré 1 :** 1 carré de 10 x 10 cm tissu T4
Carré 2 : idem carré 1 de la ligne 1 du bloc 8-3

Assembler les carrés entre eux (1 +2) suivant le schéma de montage, vous obtenez la ligne 2 du bloc 8-3

Ligne 3 du bloc 8-3 : bande de 10 cm x 20 cm

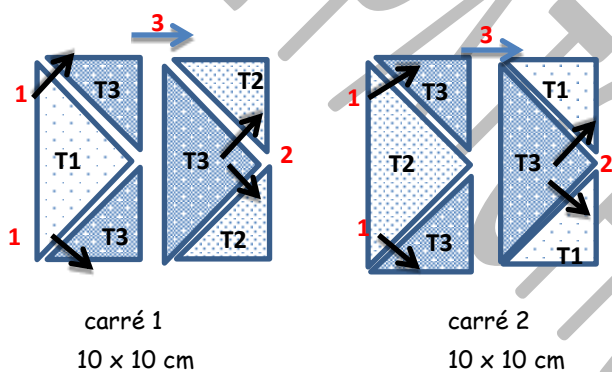
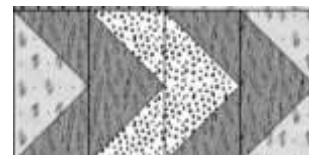

- Carré 1 :**
- 1** - assembler 2 triangles isocèles de 5 cm de côté(tissu T3) à un triangle isocèle de base 10 cm (tissu T1). On obtient un rectangle de 5 x 10 cm →
 - 2** - assembler 2 triangles isocèles de 5 cm de côté(tissu T2) à un triangle isocèle de base 10 cm (tissu T3). On obtient un rectangle de 5 x 10 cm →
 - 3** - assembler 1 à 2 suivant schéma de montage. →
on obtient le carré 1 de 10 x 10 cm
- Carré 2 :**
- 1** - assembler 2 triangles isocèles de 5 cm de côté(tissu T3) à un triangle isocèle de base 10 cm (tissu T2). On obtient un rectangle de 5 x 10 cm
 - 2** - assembler 2 triangles isocèles de 5 cm de côté(tissu T1) à un triangle isocèle de base 10 cm (tissu T3). On obtient un rectangle de 5 x 10 cm →
 - 3** - assembler 1 à 2 suivant schéma de montage. →
on obtient le carré 2 de 10 x 10 cm

Assembler les carrés entre eux (1 +2) suivant le schéma, vous obtenez la ligne 3 du bloc 8-3

Ligne 4 du bloc 8-3 : bande de 10 cm x 20 cm

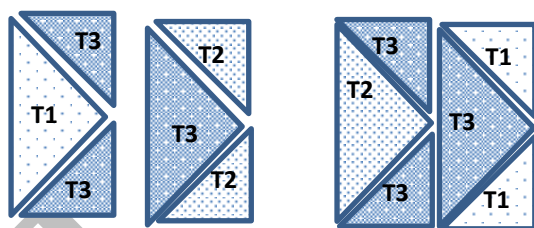

Carré 1
10 x 10 cm

carré 2
10 x 10 cm

Carré 1 : idem carré 1 ligne 3

Carré 2 : idem carré 2 ligne 3

Assembler les carrés entre eux (1+2+3) suivant le schéma, vous obtenez la ligne 4 du bloc 6

Ligne 5 : bande de 10 cm x 20 cm

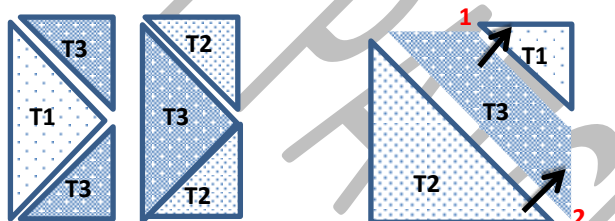

Carré 1
10 x 10 cm

carré 2
10 x 10 cm

Carré 1 idem carré 1 ligne 3 et 4

Carré 2 : **1** - assembler un triangle de 5 cm de côté (tissu T1) avec la petite base du trapèze en tissu T3. On obtient un triangle isocèle de 10 cm de côté.

2 - assembler le triangle obtenu avec un triangle de de 10 cm de côté tissu T2. On obtient le carré 2 de 10 cm de côté.

Assembler les carrés entre eux (1+2) suivant le schéma, vous obtenez la ligne 5 du bloc 8-3

Ligne 6 : bande de 10 cm x 20 cm

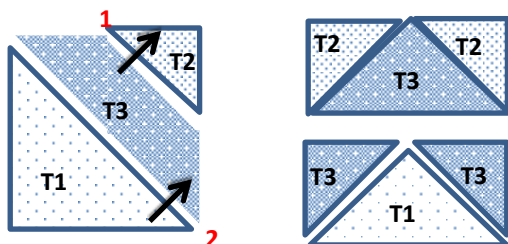

Carré 1
10 x 10 cm

carré 2
10 x 10 cm

- Carré 1 **1** - assembler un triangle de 5 cm de côté (tissu T2) avec la petite base du trapèze en tissu T5. On obtient un triangle isocèle de 10 cm de côté.
2 - assembler le triangle obtenu avec un triangle de de 10 cm de côté tissu T1.
On obtient le carré 1 de 10 cm de côté
- Carré 2 idem carré 1 ligne 3

Assembler les carrés entre eux (1 +2) suivant le schéma, vous obtenez la ligne 6 du bloc 8-3

Monter les lignes entre elles en suivant le schéma, vous obtenez le bloc 8-3 de 20cm x 60 cm

